

GELIOMASTER®



GM

инструкция по монтажу
солнечной электростанции

Комплект поставки:

1. Солнечная панель 200 Вт - 2 шт.
2. Уголки крепления - 2 шт.
3. Кронштейн солнечной электростанции - 1 шт.
4. Комплект крепежа (болт, шайба, гайка)
5. Ящик для аккумуляторных батарей
6. Стяжки пластиковые
7. СИП-хомуты

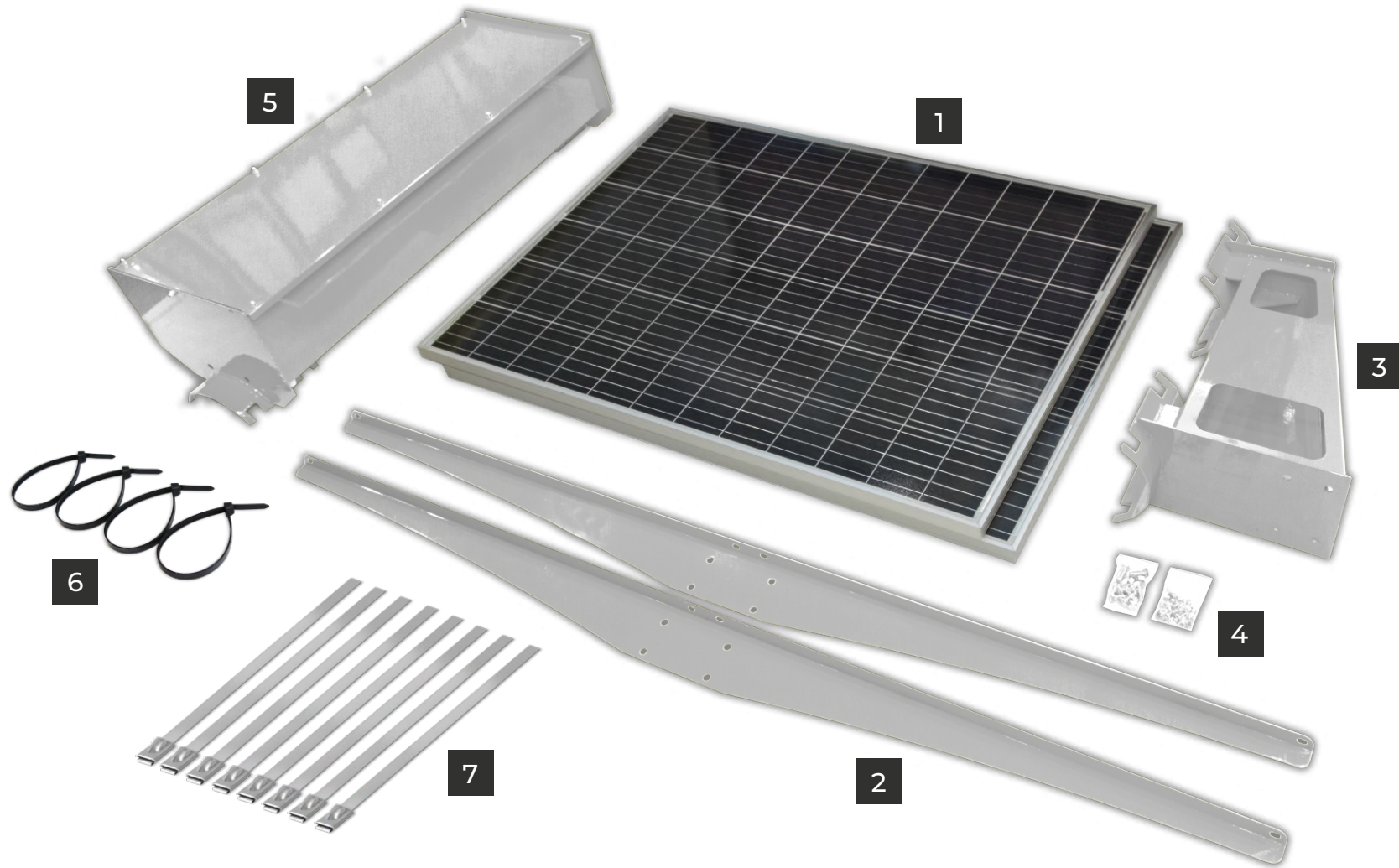

1.1. Смонтировать уголки крепления панелей (2) к кронштейну солнечной электростанции (3) с помощью болтов, шайб и гаек (4).

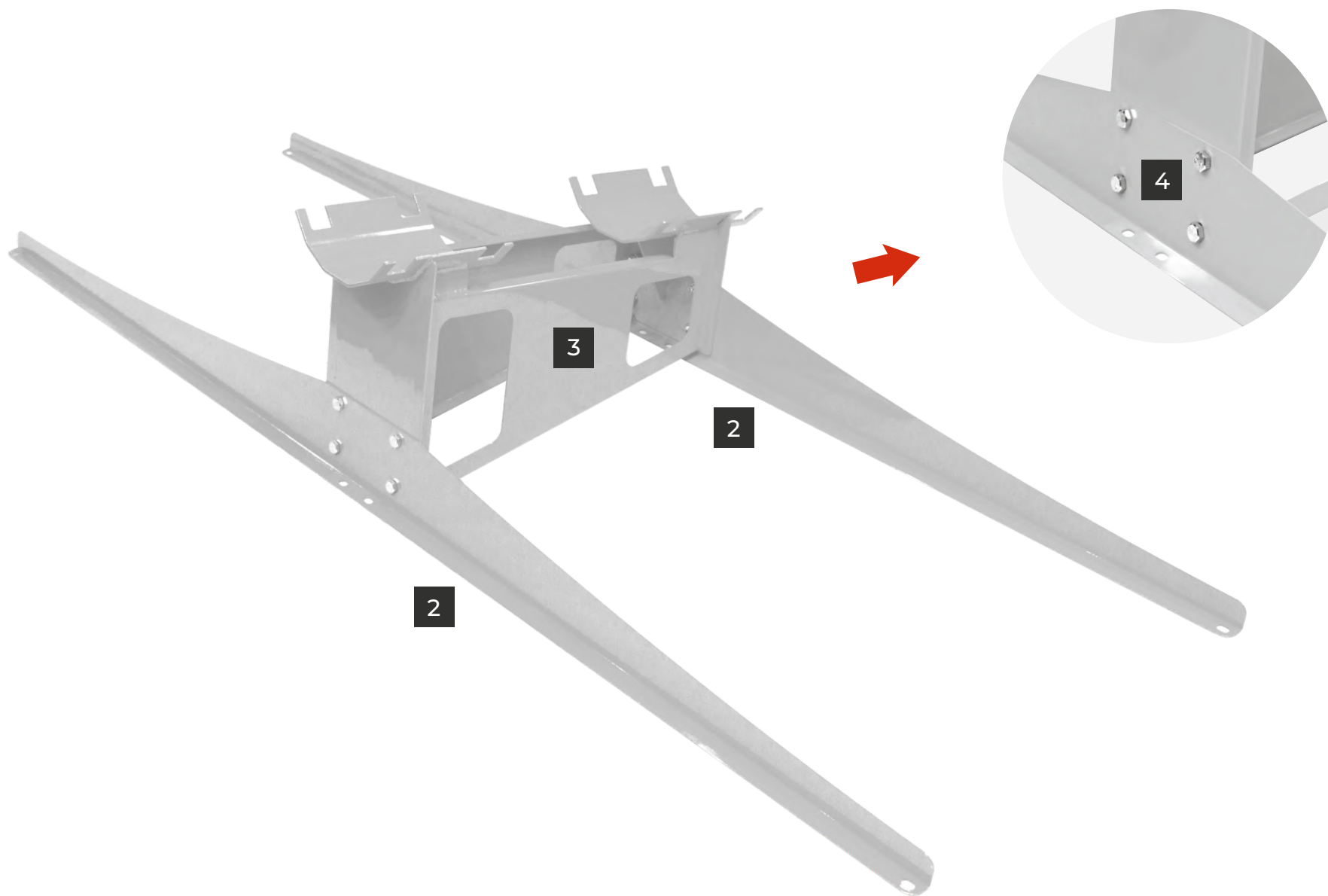

1.2. С помощью болтов, шайб и гаек (4) прикрепить солнечные панели (1) к уголкам крепления (2) и кронштейну солнечной электростанции (3).

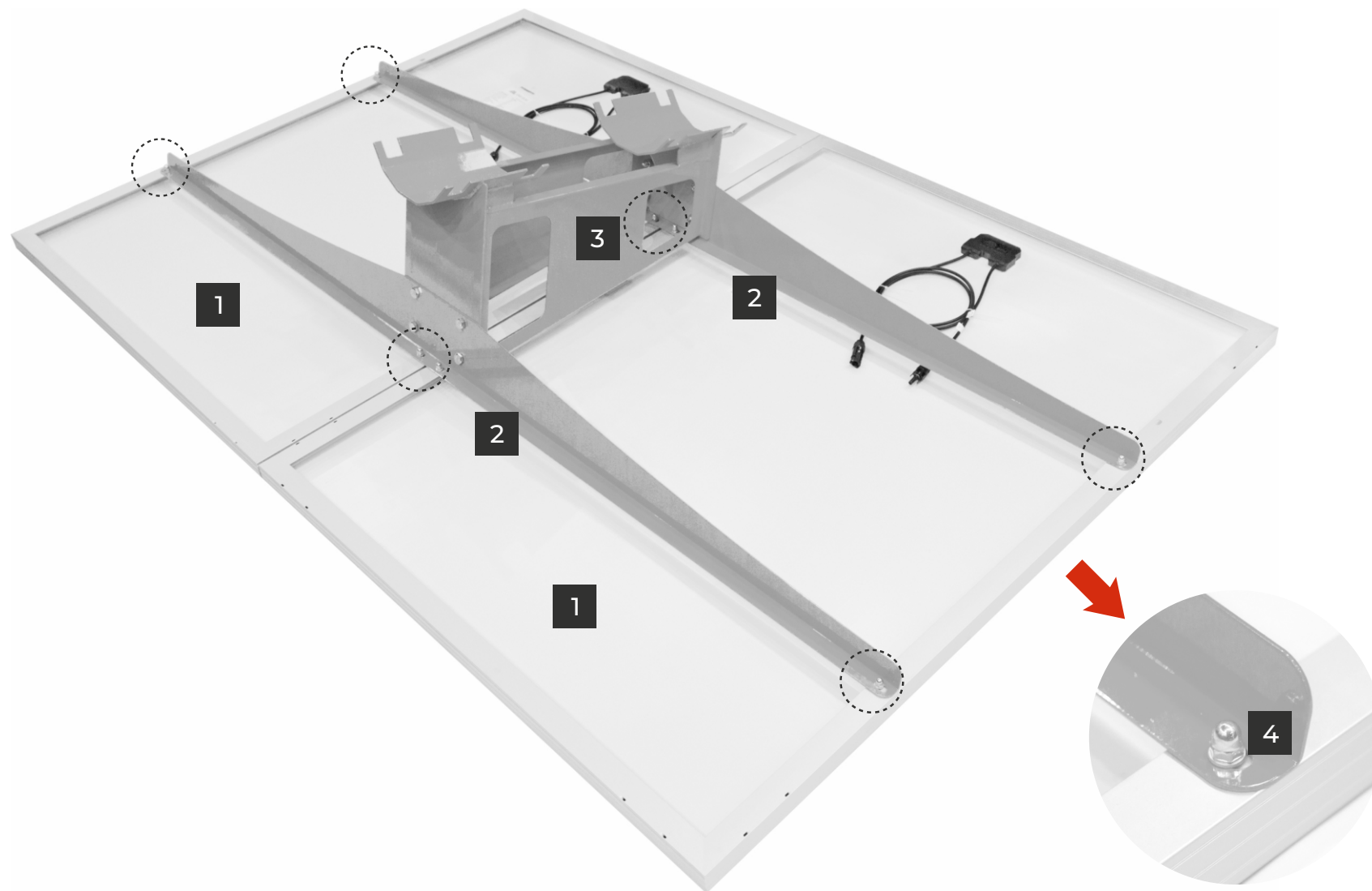

1.3. Кронштейн электростанции (3) с панелями (1) смонтировать к опорному столбу с помощью СИП-хомутов (7).

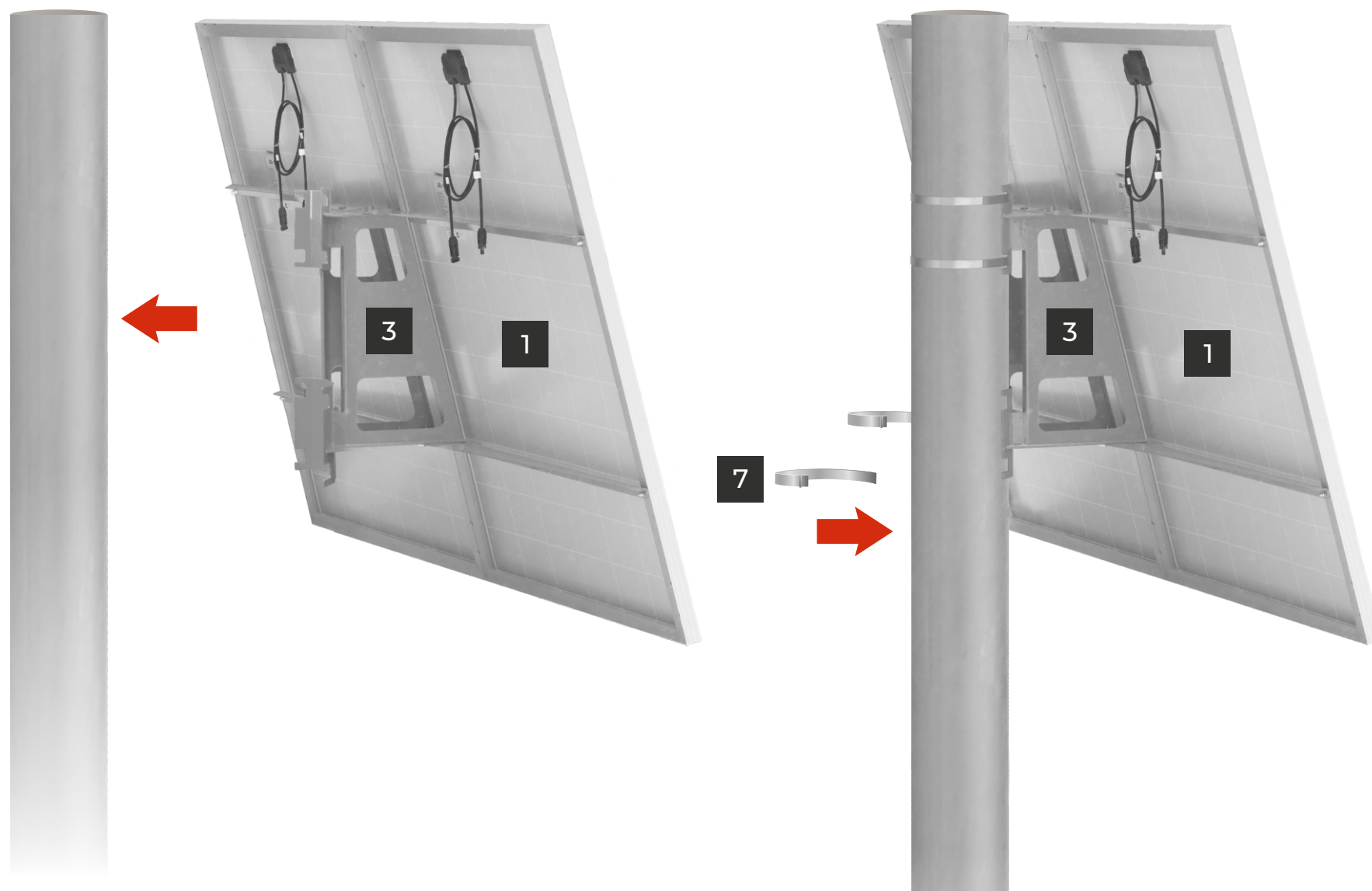

1.4. Смонтировать ящик аккумуляторных батарей (5) к опоре с помощью СИП-хомутов (7).



- 1.5. Подключить аккумуляторные батареи согласно схеме 1.
Подключить контролер к аккумуляторным батареям согласно схеме 2.

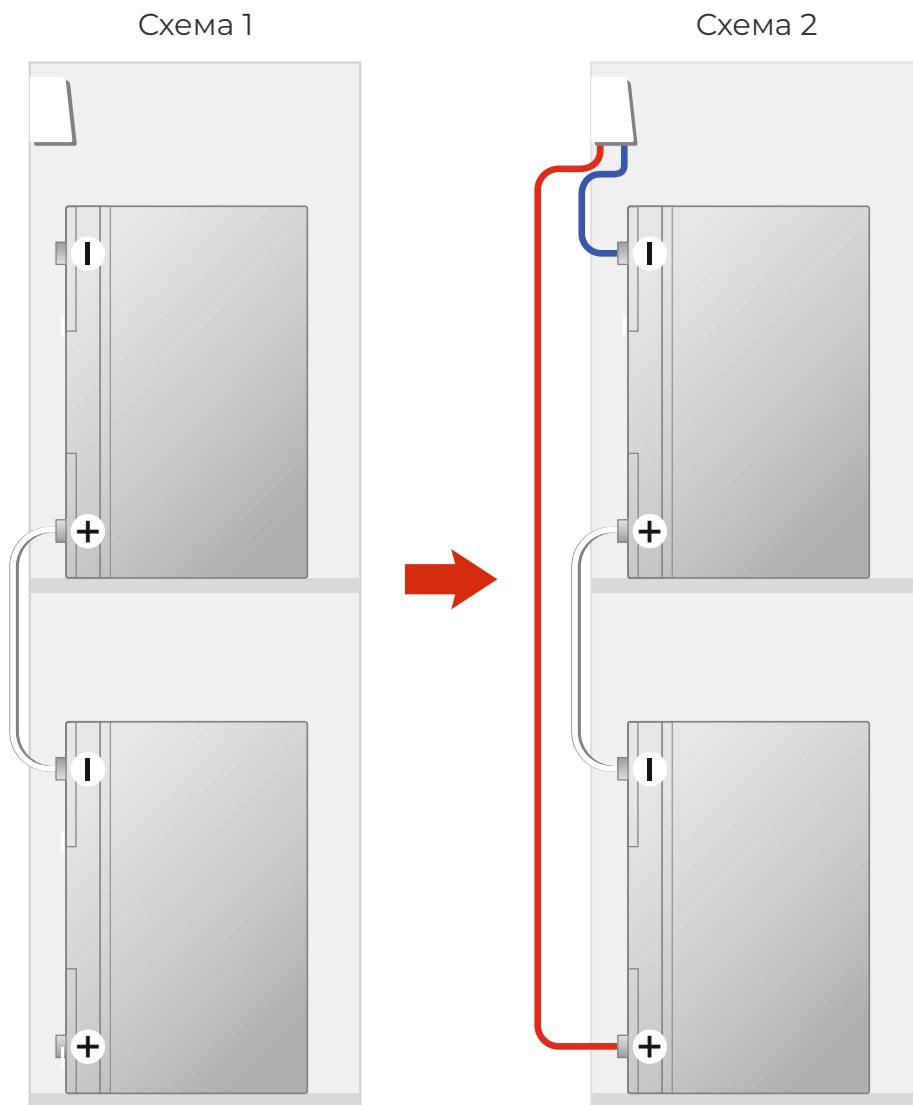

1.6. Установить аккумуляторные батареи на полки ящика как показано на фото.

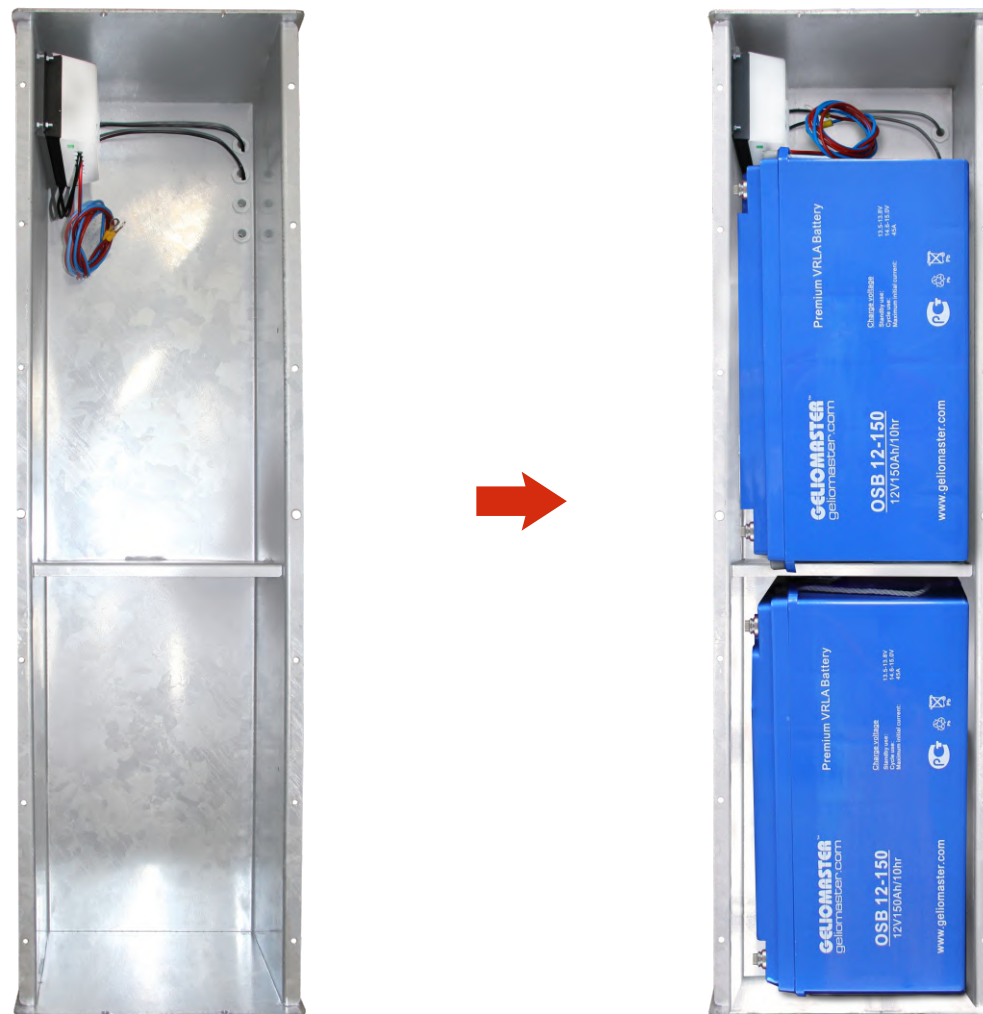

1.7. Наличие штатного монитора делает настройку контроллера простой и понятной. В любой момент Вы сможете получить информацию о состоянии оборудования и подключенной нагрузке. При правильном подключении аккумуляторных батарей, на экране контроллера отобразить символ «ИНДИКАТОР УРОВНЯ ЗАРЯДА» 



1.8. При правильном подключении соединительных кабелей солнечной электростанции с коробом АКБ, на табло контроллера отобразится символ «СОЛНЕЧНАЯ ПАНЕЛЬ» 



1.9. Для активации работы солнечной электростанции подключить кабельные вводы солнечной панели (1) к разъемам соединительного кабеля ящика АКБ (5).

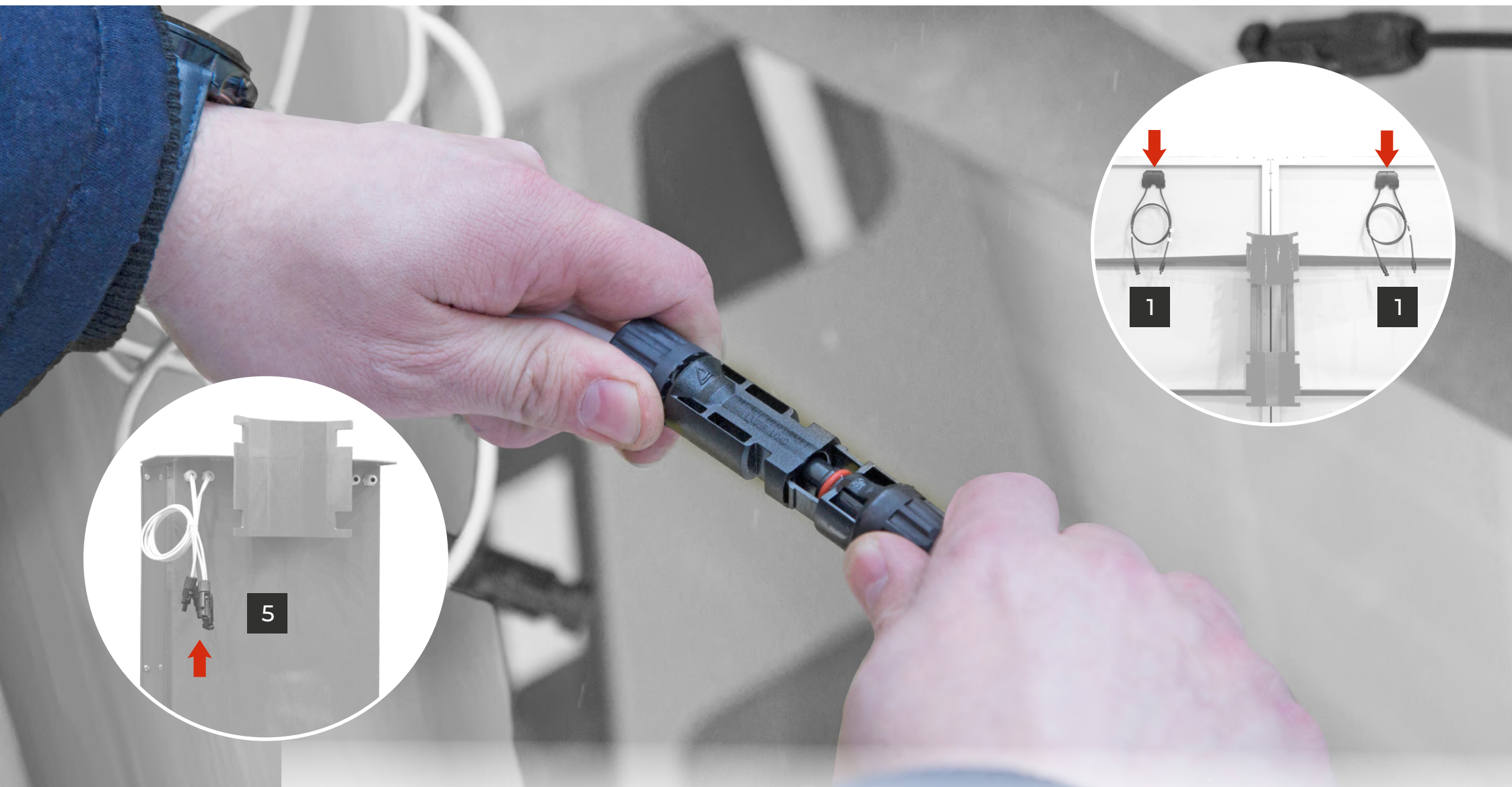

2.1. Закрывать крышку ящика аккумуляторных батарей (5) с помощью болтов, шайб и гаек (4) по месту крепления.

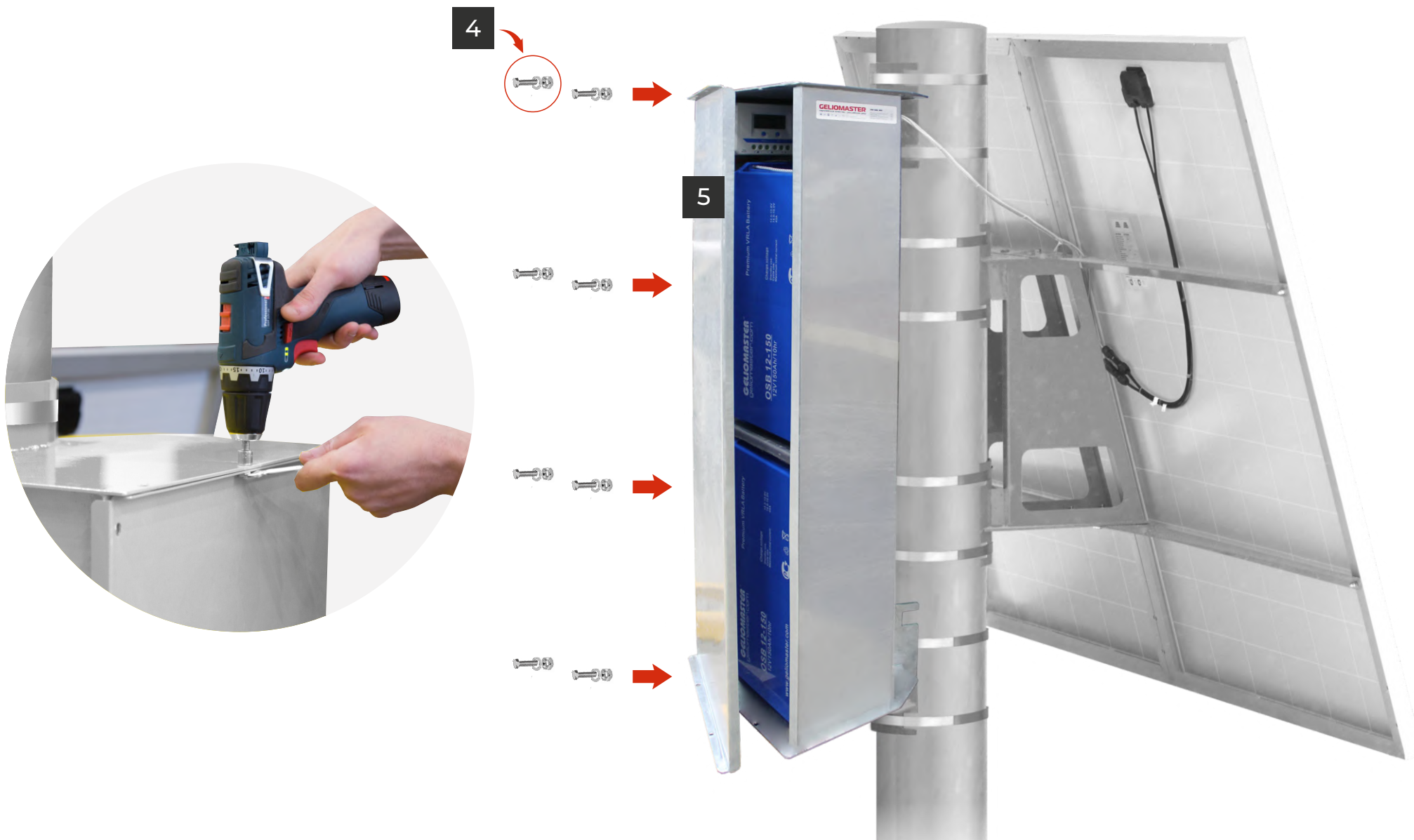

Солнечная электростанция GM готова к работе.

